



M7 GPS Chariot électrique Manuel d'instruction

FR

S'INSCRIRE EN LIGNE

www.motocaddy.fr/warranty-registration



IMPORTANT: Scannez le code QR pour vous assurer que votre logiciel M7 GPS reste à jour et que ses performances sont toujours optimisées.



L'utilisation des dispositifs de mesure de la distance (DMD) est légale lorsque la règle 4.3 de l'USGA et du R&A est en vigueur. Vérifiez toujours les règles locales et les règles de la compétition avant de commencer à jouer.



Visitez www.motocaddy.fr/instructions pour d'autres instructions Motocaddy, y compris les traductions.

PERFORMANCE PLAN

Alimenté par une technologie de données cellulaires de nouvelle génération, le Motocaddy Performance Plan est disponible par le biais d'un abonnement annuel peu coûteux qui débloque une sélection de fonctions d'amélioration des performances de premier ordre, notamment:

1. Cartographie complète des trous
2. Vue détaillée du green
3. Suivi avancé des statistiques
4. Analyse des performances
5. Mises à jour automatiques du parcours
6. Notification des mises à jour du logiciel

Tous les propriétaires de GPS M7 bénéficient d'une période d'essai GRATUITE de 12 mois sans obligation. Suivez les instructions à l'écran pour commencer.



EN SAVOIR PLUS: Scannez le code QR ou visitez www.motocaddy.fr/performance-plan

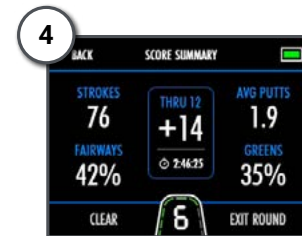

IMPORTANT - Mises à jour du logiciel

Le GPS M7 a été développé pour inclure le WIFI, le cours Over the Air (OTA) et les mises à jour du système. Il est recommandé de toujours utiliser la dernière version du micrologiciel pour vous permettre de profiter des nouvelles fonctionnalités et des améliorations du système. Vous pouvez enregistrer votre adresse e-mail pour rejoindre notre liste de diffusion dédiée au M7 GPS en scannant le code QR ou en visitant www.motocaddy.fr/support/m7gps



Localisation du numéro de série

Le numéro de série se trouve dans le bac à piles (fig. 1). Ce numéro est nécessaire pour l'enregistrement de votre garantie en ligne et doit être conservé à portée de main pour une utilisation ultérieure.

Le même numéro doit également figurer sur la boîte reçue avec votre chariot. Si vous devez renvoyer votre chariot pour une raison quelconque, veuillez conserver l'emballage. Une preuve d'achat doit également être conservée au cas où votre chariot devrait être réparé pendant la période de garantie.

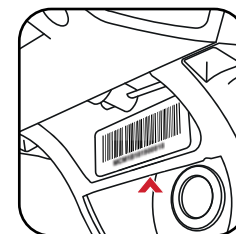

Fig 1

Veuillez noter le numéro de série de votre chariot pour référence ultérieure:

--	--	--	--	--	--	--	--	--	--	--	--	--	--	--

APERÇU DES ÉQUIPEMENTS

1. Écran tactile LCD (voir page 24)
2. Contrôleur de vitesse manuel et bouton marche/arrêt
3. Port de charge USB (sous la poignée)
4. Télécommande et berceau
5. Clip de déverrouillage supérieur
6. Support de sac supérieur
7. Batterie
8. Connecteur de batterie
9. EASILOCK® Support de sac inférieur
10. Roues avant
11. Réglages d'alignement des roues avant
12. Roues arrière
13. Bouton de déverrouillage des roues arrière
14. Bouton d'ouverture automatique de la béquille
15. Clip de déverrouillage inférieur
16. Moteurs (sous le bac à batterie)
17. Déverrouillage des roues anti-basculement
18. Roues anti-basculement

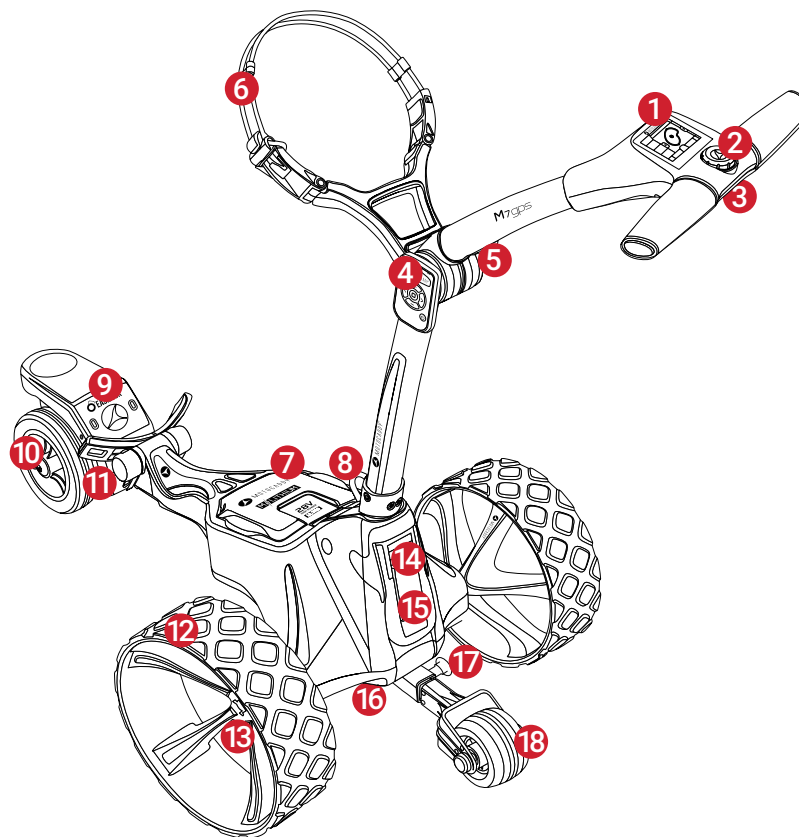

Télécommande

1. Indicateurs LED
2. Bouton Plus (+)
3. Bouton Stop
4. Bouton Gauche (<)
5. Bouton Droite (>)
6. Bouton Moins (-)
7. Bouton Verrou
8. Port de recharge

La télécommande contient une batterie au lithium rechargeable. La télécommande peut être rechargée à l'aide d'un câble mini USB (inclus). Le port de charge est situé sous la languette en caoutchouc à la base de la télécommande. Une fois branché, le combiné doit être allumé à l'aide de la touche "On/Off" pour se charger.

Le voyant vert de la télécommande clignotera pendant la charge. Une fois celle-ci terminée, le voyant vert restera fixe. Lorsqu'elle est vide, il lui faut environ 4-5 heures pour se recharger entièrement.

Lorsque la batterie de la télécommande commence à baisser, le voyant clignote en rouge à la pression d'un bouton. Si la batterie est complètement vide, aucun voyant ne s'allume à la pression d'un bouton. Si cela arrive, le chariot s'arrêtera. Vous pouvez recharger la télécommande avec le port USB sur le chariot.

Sachez que le chargement de la télécommande via le port USB prendra l'énergie de la principale batterie du chariot et qu'une charge prolongée réduira l'autonomie de la batterie du chariot entre les charges.

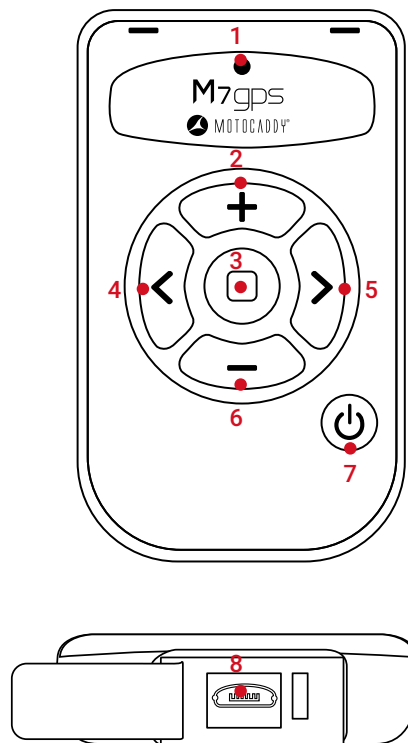

UTILISATION EN TOUTE SÉCURITÉ DU CHARIOT

Utilisation en toute sécurité du chariot

Lors de la première utilisation du M7 GPS, nous vous conseillons de l'utiliser sur une pelouse ouverte. Les vitesses du chariot et les caractéristiques de direction varient en fonction de la surface. Le M7 GPS tournera beaucoup plus vite sur des surfaces dures et lisses et se comportera différemment sur l'herbe. Vous constaterez également que le poids du sac de golf affecte à la fois la vitesse et la direction..

Les chariots Motocaddy sont conçus pour le transport des sacs de golf et des clubs qu'ils contiennent. L'utilisation du chariot à d'autres fins peut endommager le chariot et blesser l'utilisateur.

- Ne dirigez jamais le M7 GPS vers d'autres personnes ou des chariots de golf ;
- Lorsque vous utilisez le M7 GPS dans des espaces confinés (par exemple dans des parkings) ou à proximité de l'eau (par exemple sur des ponts), il est conseillé d'utiliser le mode de contrôle "manuel" pour vous assurer que vous gardez le contrôle ;
- Ne laissez jamais le chariot sortir de votre champ de vision. Faites toujours preuve de prudence et de contrôle ;
- N'essayez pas de transporter d'autres équipements;
- Le trolley n'est pas conçu pour le transport de personnes;
- La charge nominale maximale de ce chariot est de 20 kg;
- N'utilisez pas le chariot pour vous aider à monter des collines;
- L'immersion du chariot dans l'eau (par exemple dans un lac) est susceptible d'endommager le chariot;
- Ne pas utiliser le chariot sous l'influence de drogues ou d'alcool;
- Ce chariot peut être utilisé par des enfants âgés de 8 ans et plus et par des personnes dont les capacités physiques, sensorielles ou mentales sont réduites, à condition qu'ils aient reçu une surveillance ou des instructions concernant l'utilisation du chariot en toute sécurité et qu'ils comprennent les risques encourus. Les enfants ne doivent pas jouer avec le chariot. Le nettoyage et l'entretien ne doivent pas être effectués par des enfants sans surveillance;

N'essayez pas de diriger le chariot manuellement lorsqu'il est utilisé en mode télécommande. Motocaddy décline toute responsabilité en cas de dommages ou de blessures causés par une utilisation incorrecte.

Coupure de sécurité

Ce chariot Motocaddy est équipé de fonctions de coupure de sécurité. Lorsque le chariot est commandé par la télécommande, si aucune commande n'est envoyée au chariot (aucun bouton n'est enfoncé) pendant plus de 120 secondes, le chariot s'arrête. Lors d'un déplacement, si le chariot sort de la portée de la télécommande, il coupe également l'alimentation des moteurs. Lorsque le chariot fonctionne en mode manuel, si aucun réglage de la vitesse n'est effectué à l'aide de la molette pendant plus de 10 minutes, le chariot s'arrête. Si l'un de ces dispositifs de sécurité se déclenche, une pression sur le bouton Marche/Arrêt ou sur le bouton "+" de la télécommande redémarre le chariot.

Entretien du chariot

Bien que votre chariot Motocaddy soit protégé contre les intempéries, veuillez suivre les conseils suivants pour protéger votre chariot:

- Ne rangez pas votre chariot à l'extérieur;
- Essayez de minimiser l'exposition à la pluie autant que possible en utilisant un parapluie en cas de fortes pluies;
- Essuyer l'excès d'eau sur le chariot avant de le ranger;
- N'utilisez jamais de nettoyeur haute pression pour nettoyer votre chariot. Pour éviter les dégâts d'eau, essuyez-le avec un chiffon humide;
- Évitez d'utiliser des tuyaux d'air à haute pression à proximité de composants en mouvement;
- Évitez d'exposer l'écran LCD à des objets susceptibles de le rayer, de l'endommager ou d'exercer une force excessive sur lui;

Ce chariot Motocaddy est conçu pour nécessiter très peu d'entretien. Nous vous recommandons toutefois de vérifier votre chariot avant chaque utilisation pour vous assurer qu'il est en bon état:

- Il n'y a pas d'accumulation d'excès de boue et de saleté;
- Les roues arrière sont bien fixées et tournent librement;
- Les essieux des roues arrière sont graissés et bien lubrifiés;
- L'écrou de la roue avant est bien serré et le levier de blocage rapide est bloqué;
- La roue avant n'est pas obstruée et tourne librement;

Seules les pièces d'origine Motocaddy doivent être utilisées pour réparer votre chariot.

Si vous rencontrez un problème avec votre chariot, veuillez contacter notre équipe d'assistance technique pour obtenir de l'aide.

Informations importantes sur la sécurité et l'entretien des piles

- Rechargez toujours la batterie dès que possible après avoir terminé votre parcours, quel que soit le nombre de trous joués - idéalement dans les 12 heures. Laisser les batteries déchargées pendant de longues périodes peut réduire leur capacité et présenter un risque important pour la sécurité, qui pourrait se traduire par un incendie lorsque la batterie est rechargée. Les batteries doivent toujours être complètement chargées avant d'être stockées pendant de longues périodes
- Ne laissez jamais les batteries en charge plus longtemps que nécessaire - déconnectez-les dès que le voyant vert indique qu'elles sont complètement chargées;
- Assurez-vous que seules les batteries Motocaddy 28V Lithium sont chargées avec les chargeurs de batteries Motocaddy 28V Lithium (modèle LICH001MS) et que le chargeur est toujours connecté à une prise de courant mise à la terre;
- Les batteries doivent être stockées et chargées sur une surface sèche et non recouverte de moquette, à une température comprise entre 10°C et 30°C. La charge en dehors de ces températures peut réduire la capacité;
- La batterie et le chargeur ne doivent être ouverts et entretenus que par du personnel autorisé. Une ouverture non autorisée augmente le risque de problèmes de sécurité et annule la garantie;
- Veillez à ne pas faire tomber la batterie, car cela pourrait endommager les cellules internes, ce qui pourrait affecter les performances et la sécurité de la batterie;
- Vérifiez régulièrement que la batterie ne présente pas de signes visibles de dommages. Ne chargez pas et n'utilisez pas la batterie si vous pensez qu'elle est endommagée. Contactez immédiatement notre équipe d'assistance technique pour obtenir des conseils;
- Utilisez un chiffon humide pour nettoyer toute saleté, mais essayez d'éviter de trop mouiller la batterie (ne l'immergez pas, évitez les flaques d'eau profondes et ne nettoyez pas votre chariot avec la batterie dans le plateau);
- **AVERTISSEMENT:** Pour recharger la batterie, n'utilisez que le chargeur fourni avec ce chariot;

- La batterie fournie avec ce chariot contient des éléments qui ne sont pas remplaçables;
- Seuls les modèles de batterie 28.8V High Power 253Wh & 28.8V High Power ULTRA 316Wh peuvent être utilisés avec ce chariot;
- Les piles épuisées doivent être retirées du chariot et éliminées en toute sécurité;
- Si le chariot doit rester inutilisé pendant une longue période, la batterie doit être retirée;
- Les bornes d'alimentation de la batterie ne doivent pas être court-circuitées;

IMPORTANT - Comme pour tout appareil électrique, il n'est pas recommandé de laisser les batteries en charge pendant la nuit ou pendant des périodes prolongées sans surveillance. Les batteries au lithium Motocaddy peuvent être entièrement rechargées en moins de 5 heures. Attendez donc que le voyant du chargeur devienne vert, éteignez la prise murale et débranchez la batterie, prête pour votre prochaine tournée.

AVERTISSEMENT - Si le voyant DEL du chargeur clignote en ROUGE et/ou en VERT consécutivement lorsqu'il est connecté à la batterie, cela indique qu'il y a probablement un défaut au niveau de la batterie ou du chargeur. Il est important de déconnecter immédiatement le chargeur et de contacter notre équipe d'assistance pour obtenir de l'aide. N'essayez pas d'utiliser la batterie ou le chargeur, car cela pourrait présenter un risque important pour la sécurité et provoquer un incendie.





Nous nous engageons à protéger l'environnement et encourageons le recyclage des produits Motocaddy. Les batteries épuisées et endommagées doivent être éliminées en toute sécurité par le biais d'un point de recyclage local (si disponible). Vous pouvez également contacter notre équipe d'assistance à la clientèle pour obtenir de plus amples informations sur l'élimination sûre et responsable des batteries.

CHARGEMENT DE LA BATTERIE AU LITHIUM

Chargez votre batterie au lithium

La batterie au lithium peut être laissée sur le chariot ou retirée pour être rechargée. Il est possible de charger la batterie lorsque le chariot est plié ou déplié.

1. Branchez le chargeur de batterie Motocaddy 28V Lithium dans une prise de courant mise à la terre.
2. Le voyant du chargeur s'allume en VERT lorsqu'il n'est pas relié à une batterie pour indiquer qu'il est prêt à se charger.
3. Branchez le câble de chargement sur le port de chargement, en faisant correspondre les connexions noires et grises.
4. Le voyant du chargeur indique la phase de charge:
 ROUGE - Chargement de la batterie  VERT - Batterie entièrement chargée
5. Le processus de charge dure entre 3 et 5 heures, en fonction de la profondeur de la décharge. Ce délai peut être plus long pour les premières charges
6. Une fois la charge terminée, déconnectez le chargeur de l'alimentation secteur et de la batterie.

Si vous connectez la batterie au chargeur et que le voyant s'éteint, cela indique probablement que la batterie est complètement chargée. Veuillez vérifier à nouveau la batterie sur le chariot pour vous assurer qu'elle est en parfait état de marche.

AVERTISSEMENT - Si le témoin lumineux du chargeur clignote en ROUGE et/ou en VERT de manière consécutive lorsqu'il est connecté à la batterie, cela indique qu'il y a probablement un défaut au niveau de la batterie ou du chargeur. Il est important de déconnecter immédiatement le chargeur et de contacter notre équipe d'assistance pour obtenir de l'aide. N'essayez pas d'utiliser la batterie ou le chargeur, car cela pourrait présenter un risque important pour la sécurité et provoquer un incendie.

Recommandations pour l'hibernation des piles au lithium pendant les mois d'hiver

Si, pour une raison quelconque, votre batterie au lithium n'est pas utilisée pendant une longue période, par exemple 3 mois pendant l'hiver, la batterie doit être stockée complètement chargée. Avant de réutiliser la batterie, il faut la recharger (la recharger) avant de l'utiliser. La batterie ne doit pas rester plus de deux mois sans être rechargée, sous peine d'annulation de la garantie.

Nous reconnaissons que les absences prolongées ne sont pas toujours planifiées à l'avance, mais lorsqu'il est probable que vous n'utiliserez pas votre batterie pendant un certain temps, il est bon de suivre les étapes suivantes pour prolonger la durée de vie de votre batterie au lithium. Rechargez toujours votre batterie dès que possible après avoir terminé votre parcours, quel que soit le nombre de trous joués - idéalement dans les 12 heures. Laisser les batteries déchargées pendant de longues périodes peut réduire leur capacité et présenter un risque important pour la sécurité, qui pourrait se traduire par un incendie lorsque la batterie est rechargée. Les batteries doivent toujours être complètement chargées avant d'être stockées pendant de longues périodes. Veillez à ce que le chargeur soit TOUJOURS déconnecté de la batterie après la charge.

Système de gestion de la batterie (BMS)

Les batteries au lithium Motocaddy sont équipées d'un système de gestion de la batterie (BMS) complet qui protège la batterie contre les abus, les courants élevés, les décharges profondes et les surcharges. Lorsque la batterie est livrée, il se peut qu'il n'y ait pas de sortie car le BMS est conçu pour maximiser la sécurité pendant le transport. Veillez à ce que la batterie soit entièrement chargée avant de la connecter à votre chariot, car cela activera le BMS et mettra effectivement la batterie sous tension. De temps en temps, lors d'une décharge profonde ou d'un stockage de longue durée, le BMS peut éteindre la batterie. Une charge complète de la batterie corrigera ce problème.

Les chariots de golf Motocaddy sont conçus pour fonctionner avec le système BMS installé dans les batteries au lithium et le compteur de batterie est également synchronisé pour fonctionner avec la batterie. Si, pour une raison quelconque, la tension de la batterie tombe en dessous de l'avertissement de batterie faible sur le chariot, le BMS peut désactiver la batterie pour la protéger. Dans ce cas également, il convient de recharger complètement la batterie. Sachez que les batteries au lithium ont tendance à s'affaiblir rapidement à la fin du cycle. Il n'est donc pas conseillé d'essayer de jouer des trous excessifs, car le BMS s'activera à des fins de protection.

FIXATION DES ROUES/ INVERSER LES ROUES

Fixation des roues

Ce chariot n'a pas de roues gauche et droite spécifiques. Pour fixer les roues arrière, suivez ces étapes simples:

1. Pousser et maintenir le bouton de dégagement rapide vers le centre de la roue.
2. Glisser la roue sur l'axe du chariot jusqu'à la butée (sur la rainure intérieure).
3. Une fois en position, relâchez le bouton et tirez légèrement la roue vers l'extérieur pour la bloquer.
4. Un "clic" audible confirme que la roue est dans la bonne position.

Une fois correctement fixées sur la rainure intérieure, les roues non DHC tournent librement vers l'avant, mais pas vers l'arrière. Les roues DHC ne tournent pas librement dans les deux sens.

La rainure extérieure peut être utilisée comme option de "roue libre" si vous n'avez plus de batterie. Il suffit de faire glisser la roue sur la rainure extérieure et de tirer légèrement la roue vers l'extérieur pour la verrouiller. Une fois connectée, la roue tournera librement sans résistance dans les deux sens.

Inverser les roues

Les roues arrière peuvent être inversées pour réduire la largeur du chariot pour le transport et le stockage. .

1. Pousser et maintenir le bouton de dégagement rapide tout en faisant glisser la roue hors de l'axe.
2. Retournez la roue, appuyez sur le bouton et maintenez-le enfoncé, puis faites-la glisser sur l'axe.
3. Relâcher le bouton et tirer légèrement la roue vers l'extérieur jusqu'à ce qu'elle s'engage dans la rainure de la roue libre

Il est important que les roues ne soient pas trop enfoncées. Elles ne doivent pas toucher le châssis.

Fixation de la roue anti-bascule

La roue anti-bascule est conçue pour empêcher le chariot de basculer vers l'arrière sur les pentes les plus abruptes et il est recommandé de **TOUJOURS** installer la roue quand vous déplacez le chariot à l'aide de la télécommande.

Pour fixer la roue, il suffit de soulever le bouton gris du côté droit vers l'extérieur et faites glisser la fixation de roue dans le boîtier. Vous entendrez un clic lorsque la roue sera correctement fixée.

Pour démonter la roue, tirez sur le bouton gris et sortez la fixation de son logement en la faisant glisser.

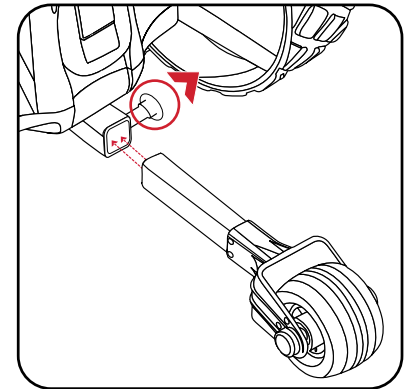

RÉGLAGE DU CHARIOT POUR QU'IL AILLE DROIT

Réglage de l'alignement de la roue avant

Si votre chariot ne va pas droit, il y a quelques ajustements qui peuvent être apportés. Ce problème peut être causé par plusieurs facteurs, notamment un support de sac lâche ou un sac de golf mal chargé. La première chose à modifier est l'alignement de la roue avant. Ceci doit être effectué sur une surface plate tout en contrôlant le chariot en mode Télécommande. Suivez alors ces étapes :

1. Tournez les roues de 180° pour permettre l'accès au levier de déverrouillage rapide (fig. 1)
2. Abaissez le levier de déverrouillage (fig. 2)
3. Vous trouverez deux petites molettes en acier de part et d'autre de la roue, servant à aligner la roue (fig. 3)
4. Si votre chariot tire à droite, tournez la molette gauche dans le sens horaire et la molette droite dans le sens antihoraire
5. Si votre chariot tire à gauche, tournez la molette droite dans le sens horaire et la molette gauche dans le sens antihoraire
6. Poussez le levier de déverrouillage rapide jusqu'à ce qu'il soit bien enclenché (fig. 4)
7. Tournez la roue arrière de 180° afin qu'elle soit sous le carter (fig. 5)

Répétez cette procédure jusqu'à ce que vous soyez satisfait(e) de la manière dont le chariot se déplace en ligne droite (veuillez noter que vous devrez peut-être ne régler qu'une seule molette à la fois).

Ces instructions sont valables si vous vous tenez devant le chariot en regardant la roue devant le carter.

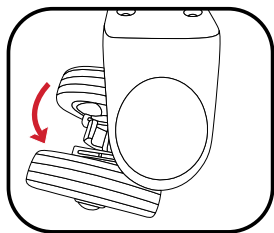

Fig 1

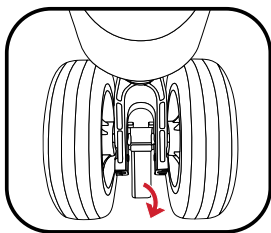

Fig 2

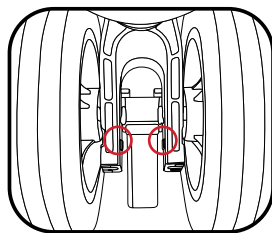

Fig 3

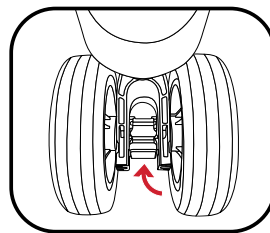

Fig 4

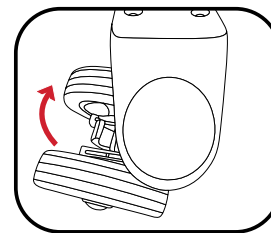

Fig 5

Réglage des moteurs

Si le chariot fonctionne correctement en mode à distance, mais pas en mode manuel, les moteurs doivent être ajustés. Cette opération permet d'ajuster la vitesse du moteur sélectionné pour tenir compte des éventuels déséquilibres.

1. Placez le chariot sur une surface plane et horizontale et assurez-vous qu'il est immobile (pas en mouvement).
2. Sur l'écran d'accueil, sélectionnez "Paramètres", puis "Réglage du moteur".
3. Lisez les instructions à l'écran et appuyez sur "Suivant" lorsque vous êtes prêt (fig. 1).
4. Choisissez si votre chariot tire vers la gauche ou vers la droite (fig. 2)
5. Sélectionnez le niveau de réglage souhaité de 1 (le plus bas) à 9 (le plus haut) à l'aide des boutons "+" et "-" (fig. 3).
6. Appuyez sur "Save" pour enregistrer les réglages et quitter le mode de réglage du moteur.
7. Vérifier que le chariot se déplace en ligne droite et répéter les étapes 1 à 6 si un réglage supplémentaire est nécessaire.

Il est recommandé de commencer à tailler progressivement (ajustement 1 à 3) et d'augmenter ensuite si nécessaire.

Le réglage du moteur n'affecte que la direction du chariot sous contrôle manuel (non télécommandé). Il est fortement recommandé d'ajuster l'alignement des roues avant avant de poursuivre le réglage du moteur. Pour réinitialiser le réglage du moteur aux paramètres d'usine, suivez les étapes ci-dessus, mais sélectionnez "0" (augmentez jusqu'à "1" puis redescendez à "0") et enregistrez.



Fig 1 - Coupe du moteur

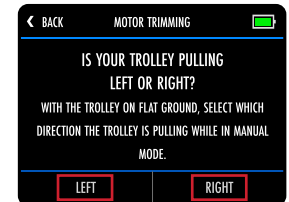

Fig 2 - Coupe du moteur

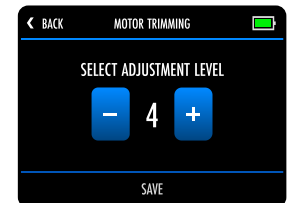

Fig 3 - Coupe du moteur

DÉPLOYEZ VOTRE CHARIOT

Déplier le chariot

Nous vous recommandons de déplier votre chariot une fois que les roues ont été déverrouillées et remises en place (voir page 12).

1. Soulever légèrement le support supérieur du sac et libérer le verrou supérieur (fig. 1).
2. Dépliez la poignée et fixez à nouveau le loquet (fig. 2).
3. Relâcher le loquet inférieur (fig. 3)
4. Soulevez la poignée du chariot pour la mettre en position (fig. 4). La roue avant se déplie automatiquement
5. Fixez à nouveau le verrou inférieur et assurez-vous que la béquille d'ouverture automatique est repliée (fig. 5).
6. Insérer la roue anti-bascule (voir page 13)

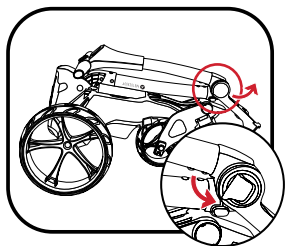

Fig 1

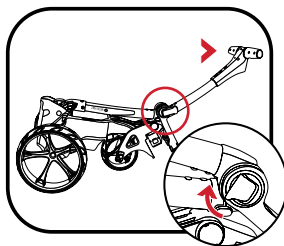

Fig 2

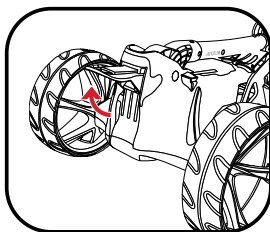

Fig 3

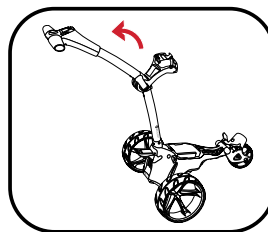

Fig 4

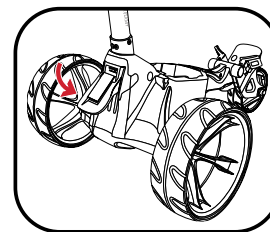

Fig 5

Pliage du chariot

1. Relâchez le loquet inférieur (fig. 1). La béquille d'ouverture automatique est également activée
2. Plier le cadre vers l'avant jusqu'à ce qu'il soit complètement déployé (fig. 2). La roue avant se replie automatiquement sous le châssis
3. Relâcher le verrou supérieur et replier la poignée jusqu'à ce que le chariot soit complètement plié (fig. 3).
4. Refermez les deux loquets. Si vous souhaitez mettre le chariot debout, laissez la béquille d'ouverture automatique en place. N'oubliez pas de vous assurer que la béquille d'ouverture automatique est poussée vers le bas si vous ne l'utilisez pas (fig. 4).
5. Les roues peuvent être inversées pour réduire la largeur du chariot pour le transport et le stockage (fig. 5). Voir page 12 pour plus de détails

Veillez à ce que le support d'ouverture automatique soit replié lorsqu'il n'est pas utilisé afin d'éviter tout dommage.

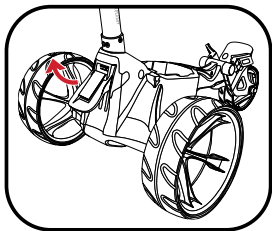

Fig 1

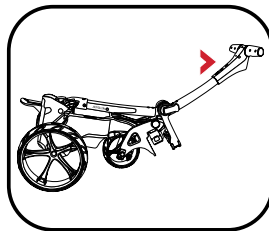

Fig 2

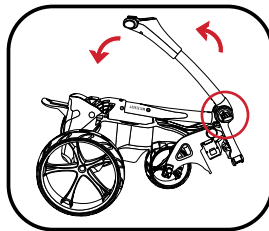

Fig 3

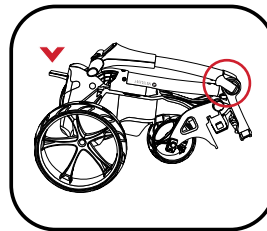

Fig 4

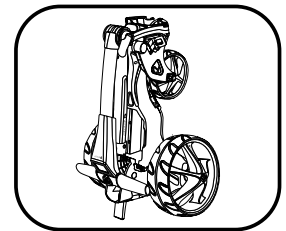

Fig 5

SUPPORTS DE SAC INFÉRIEURS

Support de sac inférieur avec sac EASILOCK®

Tous les chariots Motocaddy sont équipés du système de fixation de sac EASILOCK®. Ce système fixe solidement le sac, réduit les torsions et supprime la nécessité d'utiliser une sangle inférieure pour le sac.

1. Si vous utilisez un sac compatible EASILOCK® veillez à ce que les goupilles fournies soient fixées à la base du sac (fig. 1).
2. Si elles sont attachées, retirez les deux sangles élastiques du support inférieur du sac en appuyant et en maintenant l'arrière du clip avant de tirer vers l'extérieur (fig. 2).
3. Aligner la découpe de la base du sac avec la plate-forme inférieure de support du sac pour aligner les broches du sac avec les trous du chariot (fig. 3)
4. Abaissez le sac jusqu'à ce que les goupilles s'insèrent dans les deux trous. Vous devez entendre un "CLIC" positif lorsque le sac se verrouille en position.

Support inférieur de sac avec sac non-EASILOCK®

Si vous utilisez un sac de golf qui n'est pas un EASILOCK®, ne retirez pas les deux sangles élastiques inférieures de soutien du sac:

1. Positionnez votre sac de manière à ce qu'il repose sur la plate-forme inférieure du support de sac et dans le berceau du support de sac supérieur.
2. Tendez la sangle inférieure du sac autour de la base du sac et passez la barre arrondie sous le crochet de support du sac (fig. 4).

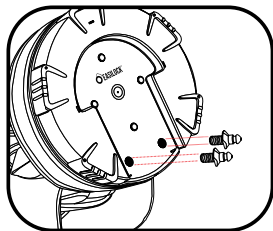

Fig 1

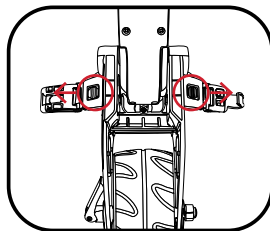

Fig 2

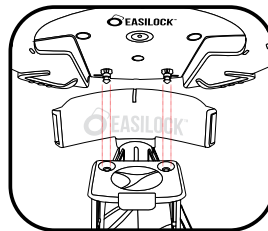

Fig 3

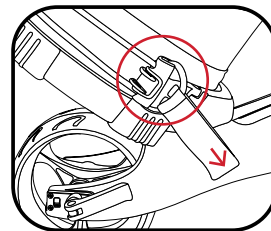

Fig 4

Supports de sac supérieur

Les sangles supérieures du sac sont fixées de la même manière que les sangles inférieures en suivant les étapes suivantes ::

1. Tendez la sangle élastique autour du sac et passez la barre arrondie sous le crochet (fig. 1).
2. Positionnez les deux sangles de positionnement au centre de votre sac de golf (fig. 2).

Réglage des supports de sac

Les sangles de maintien du sac sont fabriquées à partir d'un matériau élastique qui permet de maintenir fermement votre sac de golf en position. La sangle doit être ajustée pour être raisonnablement serrée autour du sac de golf:

1. Détachez les sangles élastiques du boîtier en les tirant vers l'extérieur dans le sens indiqué (fig. 3).
2. Déplacez la barre comme vous le souhaitez pour serrer ou desserrer la fixation de la sangle. Tirer la barre vers le bas pour serrer, vers le haut pour desserrer (fig. 4).
3. Veillez à ce que les sangles soient remises en place dans le boîtier avant utilisation (fig. 5).

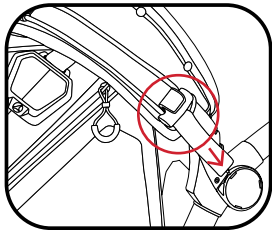

Fig 1

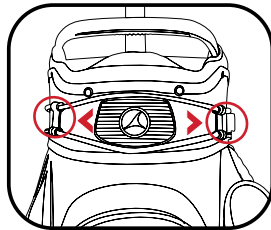

Fig 2

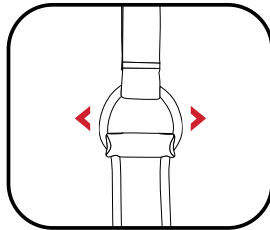

Fig 3

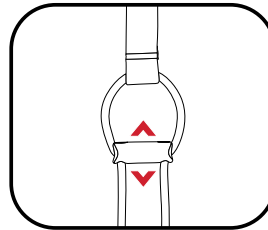

Fig 4

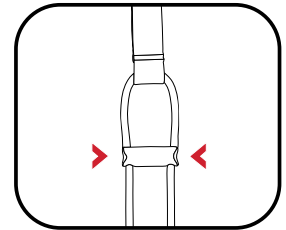

Fig 5

APPARIAGE DE LA TÉLÉCOMMANDE / FONCTION DE VERROUILLAGE DU COMBINÉ

Appairage de la télécommande

Si la télécommande ne répond pas ou si vous avez un nouveau combiné, il faudra l'appairer au chariot.

1. Appuyez sur le bouton 'On/Off' (fig. 1a) de la télécommande jusqu'à ce qu'une LED rouge s'allume (fig. 1b) et relâchez le bouton une fois que la LED rouge n'est plus visible.
2. Sur l'écran d'accueil du chariot, sélectionnez "Settings", "Reset Remote Control" et appuyez sur "Yes" pour effacer tout couplage existant avec la télécommande.
3. Retournez à l'écran d'accueil du chariot
4. Appuyez sur le bouton 'On/Off' de la télécommande et maintenez-le enfoncé jusqu'à ce qu'une LED verte s'allume. Relâchez le bouton et attendez que le voyant vert cesse de clignoter. Cela indique que l'appairage a réussi

Si le voyant vert continue de clignoter, l'appairage n'a pas réussi. Recommencez le processus d'appairage.

Fonction de verrouillage du combiné

La télécommande peut être verrouillée en appuyant sur le bouton Lock (fig. 2a). Lorsque vous appuyez sur ce bouton, la LED clignote en vert ou en rouge (fig. 2b). Le vert indique que la télécommande est déverrouillée et le rouge qu'elle est verrouillée.

Lorsqu'il est verrouillé, les touches directionnelles sont désactivées et un voyant rouge clignote lorsqu'elles sont actionnées, le bouton Stop fonctionne toujours et affiche un voyant vert lorsqu'il est actionné.

Si le combiné est verrouillé alors que le chariot fonctionne en mode à distance, le chariot s'arrêtera après 4 secondes car le combiné cessera d'envoyer un signal. Si le chariot est en mode manuel, il continue à fonctionner mais peut toujours être arrêté à l'aide du bouton Stop de la télécommande.

En appuyant à nouveau sur le bouton de verrouillage (fig. 2a) pour que la LED clignote en vert (fig. 2b), la télécommande sera déverrouillée et tous les boutons seront activés.

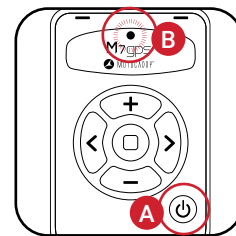

Fig 1

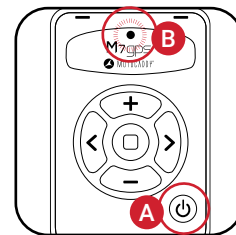

Fig 2

Lorsque la batterie est initialement connectée, un logo Motocaddy s'affiche, suivi d'un écran vide pendant environ 25 secondes pour permettre au processeur de démarrer. N'essayez pas de redémarrer le chariot pendant la procédure de démarrage.

Utilisation du chariot à l'aide de la télécommande

Pour démarrer le chariot, appuyez sur le bouton "+" (Plus) de la télécommande. Les boutons "+" (Plus) et "-" (Moins) permettent ensuite d'augmenter ou de réduire la vitesse en fonction du rythme souhaité, la vitesse actuelle étant indiquée sur l'écran.

Les boutons "<" (gauche) et ">" (droite) sont utilisés pour diriger le chariot, une pression rapide sur le bouton ajustera légèrement la direction à la vitesse actuelle, une pression plus longue sur les boutons gauche et droit réduira la vitesse pour faire tourner le chariot, elle augmentera progressivement la netteté du virage plus le bouton est maintenu enfoncé. Relâchez le bouton et le chariot reprendra sa vitesse initiale.

Le chariot peut être arrêté rapidement en appuyant sur le bouton Stop ou progressivement en diminuant la vitesse jusqu'à ce qu'il s'arrête. Le réglage de vitesse le plus bas en mode à distance est 2. Une fois que vous avez ralenti à la vitesse 2, le fait de diminuer la vitesse une fois de plus arrêtera le chariot.

Lorsque le chariot est à l'arrêt, le fait d'appuyer sur le bouton "-" (Moins) et de le maintenir enfoncé permet de mettre le chariot en marche arrière. Le relâchement du bouton "-" (Moins) arrête le chariot. Le chariot ne recule qu'à une seule vitesse et ne peut pas être dirigé pendant la marche arrière.

Il est recommandé de recharger complètement la télécommande avant chaque partie de golf afin d'optimiser les performances de la télécommande.

La portée de la télécommande peut être affectée par un certain nombre de facteurs, notamment la force du signal, les conditions météorologiques, la capacité de la batterie de la télécommande et les interférences de fréquence radio.

UTILISATION DU CHARIOT - MODE MANUEL

Passage du chariot en mode manuel

Le M7 GPS peut également être utilisé en mode manuel, ce qui permet de le contrôler à partir de la poignée sans utiliser la télécommande.

Lorsque le chariot est à l'arrêt, tournez la molette pour sélectionner la vitesse souhaitée et appuyez sur le bouton On/Off pour démarrer le chariot. Vous pouvez également passer en mode manuel lorsque le chariot est en mouvement. Tournez simplement la molette de vitesse et le chariot répondra à la vitesse sélectionnée.

Vous pouvez revenir au mode à distance en appuyant sur les boutons "+" (Plus), "<" (Gauche) ou ">" (Droite). En appuyant sur le bouton "-" (Moins), la vitesse diminue mais le chariot reste en mode manuel..

Utilisation du chariot en mode manuel

Le bouton principal Marche/Arrêt permet de démarrer et d'arrêter le chariot, tout en contrôlant la vitesse, qui peut être réglée lorsque le chariot est à l'arrêt ou en mouvement. Le chariot dispose de 9 réglages de vitesse, 1 étant la vitesse la plus lente et 9 la plus rapide.

Pour augmenter la vitesse, tournez la molette dans le sens des aiguilles d'une montre, ou dans le sens inverse pour la réduire. Pour démarrer le chariot, sélectionnez votre vitesse et appuyez sur le bouton On/Off. Le chariot accélère doucement jusqu'à ce qu'il atteigne la vitesse sélectionnée et l'indicateur de vitesse passe du blanc au vert pour indiquer que le chariot est sous tension. Pour arrêter le chariot, il suffit d'appuyer à nouveau sur le bouton Marche/Arrêt - il n'est pas nécessaire de réduire la vitesse. L'indicateur de vitesse redevient blanc.



Compteur de batterie

Le GPS M7 comprend un compteur de batterie à l'écran dans le coin supérieur droit (fig. 1) qui donne une indication de la capacité restante de la batterie.

La barre de la batterie est verte lorsqu'elle est entièrement chargée. La barre se réduit progressivement et devient orange puis rouge à mesure que la capacité de la batterie diminue.

Si la capacité de la batterie est faible, une icône d'avertissement rouge "batterie faible" apparaît dans l'indicateur de vitesse (fig. 2). Appuyez sur le bouton "On/Off" pour continuer à utiliser le chariot. Il est recommandé de désactiver le Bluetooth, d'arrêter la charge USB et de limiter l'utilisation du GPS jusqu'à ce que la batterie soit rechargée.

Le M7 GPS dispose également d'un compteur de batterie supplémentaire qui fournit une indication de la capacité de la batterie du combiné à distance. Pour y accéder, il suffit d'appuyer une fois sur le compteur de batterie du chariot à l'écran (fig. 3).

Chargement par USB

Le chariot est équipé d'un port de charge USB conçu pour recharger les appareils alimentés par USB pendant votre parcours..

Il suffit de retirer le capuchon et de brancher un câble USB dans le port de charge situé sous la poignée. L'appareil continuera à se charger tant que le câble est branché et que la batterie est connectée.

Le taux de charge sera plus lent que celui d'un chargeur secteur et similaire au branchement de l'appareil sur un PC. Le chargeur USB est alimenté par la batterie principale du chariot et la charge continue réduira la capacité de la batterie entre les charges. Le chariot est conçu pour désactiver le port de charge USB lorsque la capacité de la batterie du chariot atteint un niveau prédéfini.

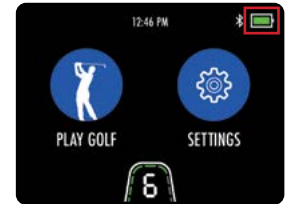

Fig 1 - Compteur de batterie

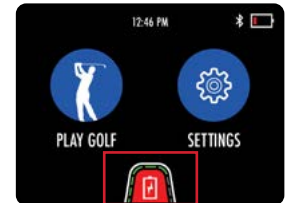

Fig 2 - Avertissement de batterie faible

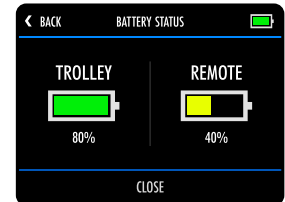
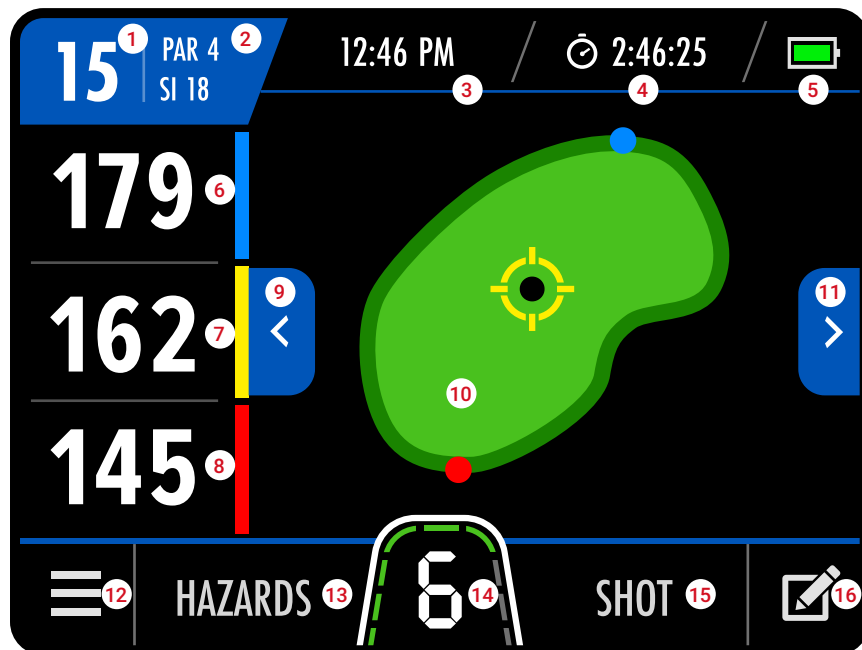

Fig 3 - État de la batterie

Vue d'ensemble du mode GPS

1. Numéro de trou
2. Par / Stroke Index
3. Horloge
4. Minuterie ronde
5. Indicateur de batterie
6. Distance arrière
7. Distance moyenne / Distance dynamique des épingles
8. Distance frontale
9. Trou précédent
10. Carte verte avec épingle dynamique
11. Trou suivant
12. Menu Réglages
13. Informations sur les dangers
14. Indicateur de vitesse
15. Mesure du tir
16. Fiche d'évaluation



Introduction au mode GPS

Le GPS M7 est préchargé avec plus de 40 000 parcours du monde entier et comprend les distances avant, milieu et arrière du green, ainsi que des informations sur les trous, les dangers, le suivi du score, la mesure des coups et le chronomètre..

IMPORTANT : L'utilisation des dispositifs de mesure de la distance (DMD) est légale lorsque les règles locales USGA et R&A 4.3 sont en vigueur. Vérifiez toujours les règles locales et les règles de compétition concernant l'utilisation du DMD et des notifications push avant de commencer à jouer.

Utilisation du mode GPS

Il est très simple de commencer un tour en mode GPS:

1. Sur l'écran d'accueil, sélectionnez "Play Golf" (fig. 1).
2. Le chariot affiche "Searching" pendant qu'il acquiert une position GPS précise (fig. 2).
3. Une liste des cours locaux s'affiche, le cours le plus proche se trouvant en haut (fig. 3).
4. Sélectionnez le cours que vous souhaitez commencer à jouer

Il est également possible de sélectionner un autre parcours dans le menu des paramètres du mode GPS. Veuillez noter que le chronomètre de la manche et le suivi du score seront réinitialisés en cas de changement de parcours.

Le chariot est également doté d'un **mode démo** qui permet de démontrer les fonctionnalités lorsqu'un signal GPS n'est pas disponible. Pour activer le mode démo, accédez au menu "Paramètres" à partir de l'écran d'accueil et sélectionnez "Mode démo". Le mode démo peut être activé ou désactivé. Une fois activé, "Jouer au golf" affichera une liste de parcours de démonstration..

Il est important de désactiver le mode démo avant d'essayer de jouer un parcours de golf.

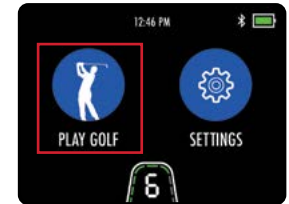

Fig 1 - Accueil - Jouer au golf

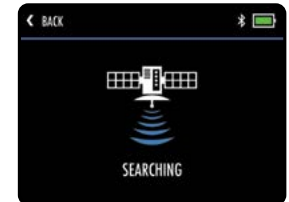

Fig 2 - Recherche de cours

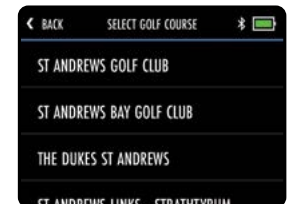

Fig 3 - Sélection des cours

Réglages de l'horloge

Le M7 GPS est équipé d'une horloge visible sur les écrans Accueil (fig. 1) et Mode GPS (fig. 2). L'horloge se règle automatiquement chaque fois que le chariot est allumé et qu'il dispose d'un signal GPS suffisamment puissant ou qu'il se connecte à un réseau WIFI.

Il est possible de modifier le format de l'horloge et les paramètres du fuseau horaire. À partir de l'écran d'accueil, sélectionnez "Paramètres" puis "Heure" dans le menu des paramètres. Vous aurez alors la possibilité de modifier les options suivantes:

- Format (12 heures / 24 heures)
- Fuseau horaire (GMT +/- 12 heures)
- Heure d'été (On / Off)

Veillez noter que l'horloge ne s'affiche que lorsqu'un signal horaire précis a été reçu..

Minuterie ronde

Le compteur de tours s'affiche en haut de l'écran du mode GPS à côté de l'horloge et commence à compter dès que vous entrez en mode GPS et que vous sélectionnez un parcours.

Vous pouvez visualiser, mettre en pause et réinitialiser la minuterie (fig. 3) en la sélectionnant sur l'écran.

En cas de remise à zéro, la minuterie s'arrête et vous devez sélectionner "Démarrer" pour recommencer le décompte.

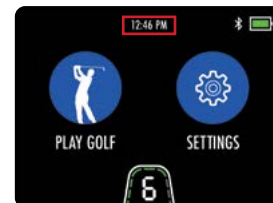

Fig 1 - Accueil - Horloge



Fig 2 - Mode GPS - Horloge

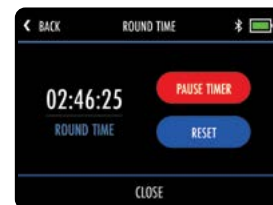

Fig 3 - Réglages de la minuterie d'arrosage

Emplacement des broches dynamiques

Le GPS M7 vous permet de déplacer l'emplacement du drapeau pour obtenir une mesure plus précise de la distance. Touchez le point du vert vers lequel vous souhaitez déplacer la quille et la distance moyenne sera mise à jour (fig. 1)..

Avancement du trou

Le GPS M7 passe automatiquement au trou suivant lorsque vous vous déplacez vers le tee de départ suivant.

Il est également possible de modifier le trou manuellement en utilisant l'une des méthodes suivantes:

- En utilisant les flèches gauche et droite (fig. 2a)
- Toucher le numéro du trou dans le coin supérieur gauche (fig. 2b) et sélectionner le trou souhaité
- Sélectionnez "Select Hole" dans le menu du mode GPS et appuyez sur le trou souhaité (fig. 3).

Veillez noter que les trous avancent de manière séquentielle à partir du 1er trou. Si vous commencez à jouer à un autre endroit, vous devrez avancer manuellement jusqu'au trou souhaité.

Sélection des tee

Il est possible de définir le type de tee par défaut pour afficher les informations correctes sur les trous (Par et Stroke Index).

Ce réglage peut être effectué dans le menu des paramètres d'accueil ou des paramètres du mode GPS.



Fig 1 - Mode GPS - Emplacement des broches

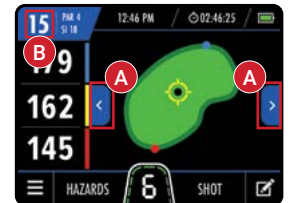

Fig 2 - Mode GPS - Avancement du trou



Fig 3 - Sélection du trou

Mesure du tir

Il est possible d'utiliser votre chariot pour mesurer la longueur d'une prise de vue.

Les distances sont mesurées à l'aide de coordonnées GPS, ce qui signifie qu'il n'est pas nécessaire de marcher en ligne droite entre les coups pour obtenir une mesure précise. Les coups peuvent être mesurés en mètres et en yards.

Pour mesurer la distance de tir, appuyez sur "Shot" sur l'écran du mode GPS (fig. 1) avant de partir à la recherche de votre balle. Le texte "Shot" sera remplacé par un chiffre jaune (fig. 2) et commencera à mesurer la distance à partir du point de départ.

Pour arrêter la mesure, touchez la distance de mesure de la prise de vue pour la fermer.

Unités de mesure

Le chariot peut afficher et mesurer les distances en mètres ou en yards. Pour sélectionner l'unité préférée :

1. Depuis l'écran d'accueil, sélectionnez "Paramètres" puis "Unités"
2. Sélectionner "Yards" ou "Metres" (fig. 3)
3. Sélectionnez "Fermer" pour quitter

Ce paramètre peut également être modifié dans le menu des paramètres du mode GPS.



Fig 1 - Mode GPS



Fig 2 - Mode GPS - Distance de tir

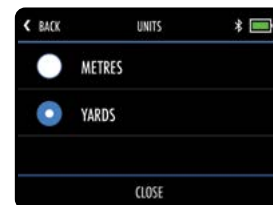

Fig 3 - Unités de mesure

Informations sur les risques

Le chariot comprend également une liste des obstacles sur le parcours. Vous pouvez visualiser les obstacles pour le trou que vous êtes en train de jouer en sélectionnant "Hazards" en bas de l'écran du Mode GPS (fig. 1). Une fois sélectionné, l'écran indique les distances des quatre obstacles les plus proches (fig. 2). Toutes les distances sont indiquées à l'avant de l'obstacle, sauf les distances de transport qui sont indiquées à l'arrière. L'écran n'affiche que les obstacles situés entre vous et le green.

Vous pouvez revenir à l'affichage vert en appuyant sur "Vert" (fig. 3).

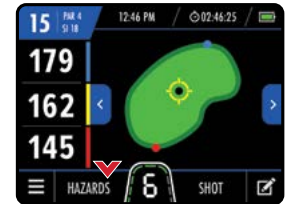

Fig 1 - Mode GPS

Liste des abréviations de danger

LFB	Bunker d'allée gauche
MFB	Bunker du milieu du fairway
RFB	Bunker d'allée droit

LFWC	Portage de l'eau sur le fairway gauche
MFWC	Middle Fairway Water Carry
RFWC	Droit Fairway Portage de l'eau

LFW	Fairway gauche Eau
MFW	Middle Fairway Water
RFW	Right Fairway Water

CRK	Ruisseau
CRKC	Portage de ruisseau
EOF	Fin du fairway (Doglegs)

LGB	Bunker vert gauche
RGB	Bunker vert droit
FGB	Front Green Bunker
BGB	Back Green Bunker

LGW	Eau verte gauche
RGW	Eau verte droite
FGW	Front Green Water
BGW	Retour Eau verte



Fig 2 - Informations sur les risques



Fig 3 - Informations sur les risques

SUIVI DES SCORES

Suivi des scores

Le GPS M7 peut être utilisé pour suivre votre score et accéder à un résumé du score à n'importe quel moment de la partie. Pour entrer un score, sélectionnez le logo de la carte de score (fig. 1) dans le coin inférieur droit du mode GPS.

Les informations sur le trou en cours s'affichent, avec la possibilité d'entrer un score (fig. 2). Touchez "+" et "-" pour modifier le score, puis sélectionnez "Save" pour enregistrer le score et revenir au mode GPS. Vous pouvez également sélectionner les flèches bleues gauche et droite en haut de l'écran (fig. 2) pour faire défiler les différents trous et mettre à jour chaque score..

Lorsque la coche verte est visible à côté du texte "Entrer le score", le score de ce trou a été enregistré avec succès. Si un score incorrect a été enregistré, vous pouvez facilement l'annuler en mettant à jour le score et en sélectionnant "Enregistrer". En sélectionnant "Effacer" sur l'écran de saisie du score, vous ne réinitialisez le score que pour le trou sélectionné.

Vous pouvez accéder à un résumé du score à n'importe quel moment de l'épreuve en sélectionnant "Résumé du score" dans le menu des paramètres du mode GPS. Le résumé du score indique le nombre total de coups et le score par rapport au Par (fig. 3). Pour revenir au mode GPS, sélectionnez "Back" (retour), pour réinitialiser votre score, sélectionnez "Clear" (effacer), ou si vous avez terminé votre parcours, sélectionnez "Exit Round" (quitter le parcours)..

Veillez noter que les scores ne sont pas stockés ou accessibles une fois le tour terminé, à moins que vous n'ayez un abonnement Performance Plan actif.



Fig 1 - GPS Mode

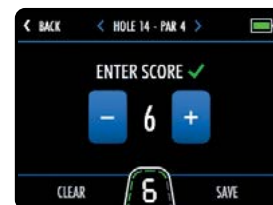

Fig 2 - Score Entry



Fig 3 - Score Summary

Fin du cycle

La manche peut être terminée à tout moment en sélectionnant "Fin de la manche" dans le menu des paramètres du mode GPS. Si vous avez utilisé le suivi des scores, un résumé des scores s'affichera avec une option pour "Quitter la ronde". Si vous n'avez pas utilisé le suivi des scores, vous reviendrez à l'écran d'accueil.

Introduction aux notifications des smartphones

Le chariot M7 GPS peut être relié à l'application Motocaddy GPS via une connexion Bluetooth® sur n'importe quel smartphone compatible, ce qui permet à l'écran LCD du chariot de recevoir des notifications push optionnelles pour les messages texte, les courriels, les appels manqués et d'autres applications compatibles. Il est possible d'utiliser le chariot avec ou sans les notifications push.

INSTALLATION DE L'APPLICATION MOTOCADDY

Installation de l'application Motocaddy pour smartphone

Il est nécessaire d'installer l'application Motocaddy pour utiliser les fonctions de notification push du smartphone.

L'application GPS Motocaddy est compatible avec les appareils fonctionnant sous iOS 9 ou une version ultérieure et Android version 4.4 ou une version ultérieure. Veuillez noter que tous les téléphones portables Bluetooth ne sont pas compatibles avec la connexion Bluetooth du GPS M3 et que le couplage avec d'autres appareils ne peut pas être garanti. Veuillez vérifier la compatibilité de votre appareil avant d'essayer de télécharger l'application.

Pour installer l'application "Motocaddy GPS", recherchez "Motocaddy" sur l'App Store d'Apple ou sur Google Play.

Appareils Apple



Appareils Android



Une fois installée, sélectionnez l'application Motocaddy GPS et l'écran d'enregistrement s'affichera. Lors de la première utilisation de l'application, vous serez invité à autoriser l'application à accéder à votre position. Il est important d'activer cette fonction pour pouvoir utiliser les fonctions GPS autonomes de l'application.

Nous vous recommandons de compléter le processus d'enregistrement de l'application afin de nous permettre de vous tenir informé des futures mises à jour de l'application et de la fonctionnalité de notification push. Veuillez noter que l'enregistrement de l'application n'entraîne pas l'enregistrement du chariot.

Activation de Bluetooth

Pour coupler votre téléphone à votre chariot, vous devez vous assurer que la fonction Bluetooth est activée sur le chariot :

1. Sur l'écran d'accueil, sélectionnez "Paramètres" puis "Bluetooth"
2. Si le Bluetooth est désactivé, sélectionnez "Oui" pour l'activer.

Lorsque le Bluetooth est activé, le logo Bluetooth apparaît sur l'écran à côté du compteur de batterie.

Jumelage de votre téléphone

Pour coupler avec un smartphone compatible, assurez-vous que la fonction Bluetooth est activée sur les deux appareils (voir ci-dessus), puis:

1. Ouvrez l'application Motocaddy sur votre téléphone et sélectionnez le bouton "Pair Device" (fig. 1).
2. Sélectionnez le modèle de chariot adéquat dans la liste et cliquez sur "Suivant"
3. D'autres instructions s'affichent. Lorsque vous êtes prêt, sélectionnez "Appairer l'appareil"
4. Une fois que le chariot et le téléphone se sont trouvés, le chariot affiche un code à six chiffres qu'il faut ensuite saisir dans l'application (fig. 2).
5. Le chariot et le téléphone confirment que l'appairage a réussi (fig. 3).
6. Choisissez "Mon appareil" sur le téléphone et "Fermer" sur l'écran du chariot pour continuer.

L'application Motocaddy peut être fermée une fois l'appairage terminé ou utilisée comme dispositif GPS supplémentaire. Une fois l'appairage terminé, il n'est pas nécessaire d'ouvrir l'application Motocaddy pour afficher les notifications sur l'écran du chariot, mais l'application peut être utilisée pour contrôler les paramètres de notification ou pour désappairer votre téléphone.

Lors du démarrage initial, le Bluetooth de votre chariot prendra environ 60 secondes pour s'initialiser et se reconnectera automatiquement à votre téléphone lorsqu'il sera à portée. Le Bluetooth peut être désactivé si nécessaire.

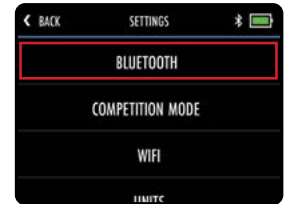

Fig 1 - Menu des paramètres d'accueil

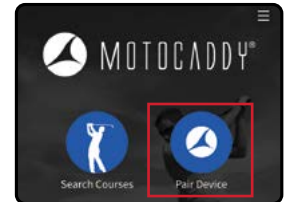

Fig 2 - Application Motocaddy

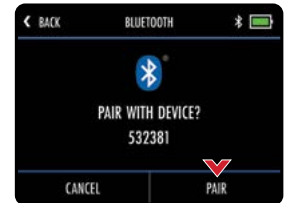

Fig 3 - Code d'appariement des chariots

PARAMÈTRES DE NOTIFICATION / EMPILEMENT DE NOTIFICATIONS

Paramètres de notification

Il est possible de prédéfinir les types de notifications du smartphone qui s'affichent sur l'écran du chariot. (fig. 1 et fig. 2) en utilisant le menu " Paramètres " de l'application Motocaddy.

Il existe également d'autres paramètres de notification spécifiques à l'application dans votre téléphone qui doivent être activés pour que les notifications s'affichent sur votre chariot.

Pour obtenir la liste complète des applications compatibles, ainsi que les paramètres de notification de chaque application (y compris l'option "Push Notifications"), veuillez consulter le site www.motocaddy.fr/support/m7gps.

Empilement de notifications

Les notifications sont affichées dans l'ordre chronologique, la plus ancienne étant affichée en haut.

Une fois affichées, les notifications peuvent être fermées en sélectionnant "Fermer" ou en appuyant sur "Précédent" pour quitter sans effacer.

Lorsque plusieurs notifications sont disponibles, la sélection de "Fermer" masque la notification en cours et affiche l'alerte suivante.



Fig 1 - Appel manqué

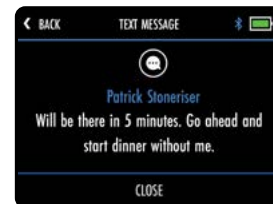

Fig 2 - Message texte

Le M7 GPS est capable de mettre à jour facilement le micrologiciel et les cours par le biais de mises à jour WIFI Over-the-Air.

Connexion à un réseau WIFI

Avant de procéder à une mise à jour Over-the-Air (OTA), le chariot doit être connecté à un réseau WIFI..

1. Depuis l'écran d'accueil, sélectionnez "Paramètres" puis "WIFI"
2. Sélectionnez "WIFI Disabled", puis "On" et enfin "Close".
3. Appuyez sur "Sélectionner un réseau" et choisissez le réseau requis dans la liste (fig. 1).
4. Saisissez le mot de passe WIFI (appuyez sur l'icône de l'œil pour afficher le mot de passe) et sélectionnez "Enter" (fig. 2).
5. Une fois la connexion établie, sélectionnez "Fermer" pour quitter.

Mises à jour du micrologiciel (OTA)

Pour vérifier la version actuelle du logiciel et installer les mises à jour ::

1. À partir de l'écran d'accueil, sélectionnez "Paramètres", puis "Vérifier les mises à jour"
2. Il vous sera demandé si vous souhaitez vérifier les mises à jour. Sélectionnez "Oui"
3. Le chariot recherchera et indiquera si une version plus récente du micrologiciel est disponible.
4. Si le micrologiciel est plus récent, vous aurez la possibilité de sélectionner "Oui" ou "Annuler" (fig. 3).
5. Sélectionnez "Oui" pour continuer et installer la mise à jour, ou "Annuler" pour revenir au menu des paramètres.
6. Pendant l'installation, le chariot redémarre et affiche l'écran d'accueil une fois l'installation terminée.

Nous recommandons vivement de vérifier les mises à jour du micrologiciel avant d'utiliser le chariot pour la première fois. Le processus OTA peut prendre jusqu'à 5 minutes. Pendant l'installation, le chariot peut redémarrer automatiquement plusieurs fois et l'écran s'éteint. Lorsque l'écran d'accueil s'affiche, l'OTA est terminée. Il peut être nécessaire de désappairer votre appareil mobile et de le réappairer après avoir effectué une OTA - voir page 33.

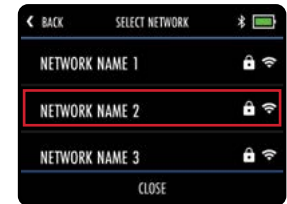

Fig 1 - Liste des réseaux WIFI



Fig 2 - Entrée du mot de passe WIFI

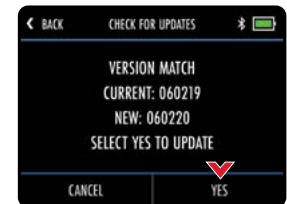

Fig 3 - Vérifier les mises à jour

Mises à jour des cours (OTA)

Le GPS M7 est préchargé avec plus de 40 000 parcours dans le monde entier. Pour vérifier la mise à jour de la carte des parcours, le chariot doit être connecté à un réseau WIFI (ou disposer d'un abonnement Performance Plan actif) :

1. Depuis l'écran d'accueil, sélectionnez "Paramètres" puis "Mise à jour du cours"
2. Saisissez le nom du cours (il n'est pas nécessaire de saisir le nom complet) et sélectionnez "Rechercher" (fig. 1).
3. Le chariot affiche alors une liste de cours répondant aux critères de recherche (fig. 2).
4. Sélectionnez le cours que vous souhaitez mettre à jour dans les résultats de la recherche.
5. Des informations supplémentaires sur le cours vous seront présentées pour vous aider à confirmer que vous avez sélectionné le bon cours (si nécessaire, appuyez sur "Retour" pour sélectionner un autre cours).
6. Sélectionnez "Mise à jour" pour lancer la mise à jour (fig. 3).
7. Le cours sera alors mis à jour et le message "Mise à jour du cours" s'affichera.
8. Une fois l'opération terminée, le chariot confirmera que le cours a été mis à jour avec succès.
9. Sélectionnez "Fermer" pour quitter

Veillez soumettre vos demandes de mise à jour de cartographie ou de nouvelle cartographie de parcours en utilisant l'option "Signaler un problème de cartographie" dans le menu d'assistance de l'application Motocaddy.



Fig 1 - Recherche de cours

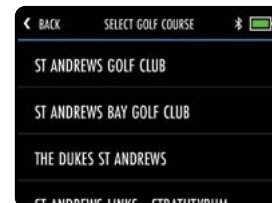

Fig 2 - Sélection des cours

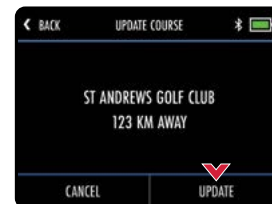

Fig 3 - Confirmation de la mise à jour

Mode compétition

Il est possible de désactiver temporairement le GPS en utilisant le mode compétition si les règles de compétition l'exigent. Il est recommandé de toujours vérifier les règles de compétition avant d'utiliser votre chariot avec le GPS activé. Pour activer/désactiver le mode compétition :

1. Depuis l'écran d'accueil, sélectionnez "Paramètres" puis "Mode compétition"
2. Sélectionnez "On" (pour activer) ou "Off" (pour désactiver) et sélectionnez "Close" pour quitter.

Lorsque le mode compétition est activé, l'option "Jouer au golf" est désactivée et l'écran d'accueil affiche "Mode compétition activé" (fig. 1).

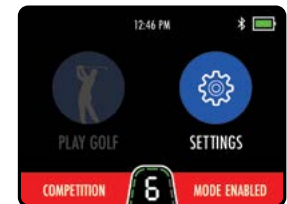

Fig 1 - Mode compétition

Paramètres linguistiques

Le chariot peut être utilisé dans plusieurs langues :

1. Depuis l'écran d'accueil, sélectionnez "Paramètres" puis "Langues"
2. Sélectionnez la langue souhaitée et confirmez en cliquant sur "Fermer" (fig. 1).

Réinitialisation d'usine

Si vous rencontrez un problème avec votre M7 GPS, il est possible de réinitialiser le chariot à ses paramètres d'usine par défaut :

1. Depuis l'écran d'accueil, sélectionnez "Paramètres" puis "Réinitialiser tous les paramètres"
2. Il vous sera demandé de confirmer que vous souhaitez procéder à la réinitialisation, sélectionnez "Oui" (fig. 2).
3. Un écran de confirmation s'affiche et sélectionnez "Fermer" pour quitter.

La réinitialisation du chariot aux paramètres d'usine par défaut effacera toutes les préférences de réglage.



Fig 1 - Paramètres linguistiques

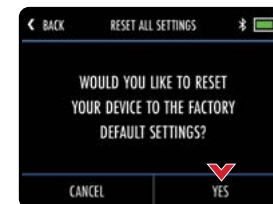

Fig 2 - Réinitialisation d'usine

Déclaration de la FCC

1. Cet appareil est conforme aux dispositions de la partie 15 du règlement de la FCC. Son exploitation est autorisée aux deux conditions suivantes :

- (1) ce dispositif ne doit pas causer d'interférences nuisibles, et
- (2) ce dispositif doit accepter toute interférence reçue, y compris l'interférence qui pourrait causer un fonctionnement non désiré.

2. Tout changement ou modification non expressément approuvé par la partie chargée de la conformité est susceptible d'entraîner la révocation de l'autorisation d'utilisation de l'appareil.

Déclaration de la FCC sur l'exposition aux radiations:

L'appareil a été évalué afin de répondre aux exigences générales d'exposition aux RF. L'appareil peut être utilisé dans une condition d'exposition portable sans restriction concernant les RF.

REMARQUE : Cet appareil a été testé et s'est révélé conforme aux limites pour un dispositif numérique de classe B, conformément à la section 15 du règlement de la FCC.

Ces limites sont définies pour offrir une protection raisonnable contre les interférences nocives dans une installation résidentielle. Cet appareil produit, utilise et peut émettre de l'énergie de radiofréquence et, s'il n'est pas installé et utilisé conformément aux directives, peut causer des interférences nocives aux communications radio. Cependant, l'absence d'interférences n'est pas garantie dans une installation particulière. Si l'équipement provoque des interférences nuisibles à la réception de la radio ou de la télévision, ce qui peut être déterminé en éteignant et en rallumant l'appareil, l'utilisateur est invité à essayer de corriger les interférences en prenant une ou plusieurs des mesures suivantes :

- (1) Réorienter ou déplacer l'antenne de réception
- (2) Augmenter la distance entre l'équipement et le récepteur
- (3) Brancher l'équipement à une prise de courant sur un circuit différent de celui auquel le récepteur est connecté
- (4) Consultez le revendeur ou un technicien radio / TV expérimenté pour obtenir de l'aide





 Foissy Golf,
92 Rue d'Etion,
08000 Charleville-Mézières,
France

 +03 24 37 80 01

 foissy.golf@wanadoo.fr

 www.motocaddy.fr

MC.24.66.FR.001

Auto-Disconnect Patent (GB) - GB2604429 | Auto-Disconnect Patent (GB) - GB2606985 | EASILOCK® Patent (GB) - GB2519073 | USB Charging Port Patent (GB) - GB2473845 |
USB Charging Port Patent (AUSTRALIA) - 2010224448

Apple, das Apple-Logo und iPhone sind Marken von Apple Inc. und in den USA und anderen Ländern eingetragen. App Store ist eine Dienstleistungsmarke von Apple Inc.

Android und Google Play sind Marken von Google Inc.

Die Bluetooth®-Wortmarke und -Logos sind eingetragene Marken im Besitz der Bluetooth SIG, Inc. und werden von Motocaddy unter Lizenz verwendet. Andere Marken und Handelsnamen sind Eigentum der jeweiligen Inhaber.